

# Willecke

Hebe- und Fördergeräte

[www.willecke.de](http://www.willecke.de)

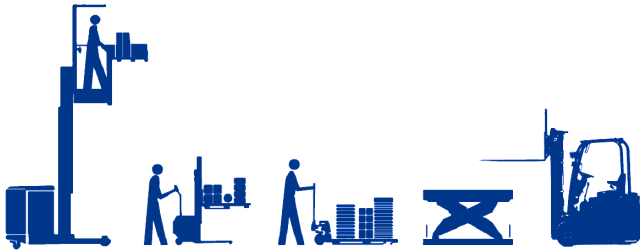



### Hebe- und Fördergeräte in Ihrem Betrieb

Sehr geehrte Damen und Herren,

nutzen Sie alle möglichen Einspar- oder Verbesserungspotentiale beim Einsatz von Flurförderzeugen, Hebebühnen und ergonomischen Arbeitsplatzhilfen in Ihrem Betrieb?

Nehmen Sie unsere über **50-jährige erfolgreiche Erfahrung** als Angebot bei der

**\* Lösung Ihrer speziellen Transport- und Lageraufgaben. \***

Dabei konzentrieren wir uns u.a. auf

\* **Flurförderzeuge...**

\* Gabel-Hubwagen \* Deichselstapler \* Hochhubwagen

\* 4-Wege-Geräte \* Werkzeugwechselwagen

\* Kommissionierstapler \* Schmalgang-Hochregalstapler,

\* **Gabelstapler...**

\* Schubmast- \* Elektro- \* Treibgas- \* Dieselstapler,

\* **Hubtische...**

\* hydraulische Scherenhubtische \* Spindelhebebühnen

\* Flachhubtische ... für den Verladebereich und Anlagenbau

und **Sonderkonstruktionen...**

\* Hubgeräte für Ihre besonderen Ansprüche.

Wir bieten Ihnen individuelle Beratung, Finanzierungshilfen und Kundendienst aus einer Hand.

Jährliche UVV-Prüfungen, Wartungen und Instandsetzungen Ihrer Hebe- und Fördergeräte können Sie durch unseren **qualifizierten Kundendienst** durchführen lassen.

Nutzen Sie unsere vielfältigen Erfahrungen zu Ihrem Vorteil. Wir freuen uns auf Ihre Aufgabenstellung und die **erfolgreiche Zusammenarbeit** mit Ihnen!

Mit freundlichen Grüßen aus Hattingen

Willecke  
Hebe- und Fördergeräte GmbH

Jens Willecke

Willecke im Internet unter **www.willecke.de**

**Willecke Hebe- und Fördergeräte GmbH**  
An der Becke 7 (Gewerbegebiet Ludwigstal I)  
D- 45527 Hattingen

**Telefon** +49 23 24 / 39 112 – 0  
**Telefax** +49 23 24 / 39 112 – 22

**E-Mail** info@willecke.de  
**Internet** www.willecke.de

**Geschäftsführer**  
Jens Willecke  
**HRB 15453**  
Amtsgericht Essen  
**USt.-IdNr.:**  
DE 226447643  
**Steuer-Nr.:**  
323/5879/0162

**Vertragshändler und  
-kundendienst der**  
Genkinger GmbH  
MATERIAL HANDLING  
u. a.  
**Mitglied im**  
CDH-Verband und  
BVMW

**Bankverbindungen**  
Sparkasse Hattingen  
IBAN: DE 66 4305 1040 0003 0041 73, SWIFT-BIC: WELA DE D1 HTG  
Nationalbank Hattingen  
IBAN: DE 54 3602 0030 0000 9379 32, SWIFT-BIC: NBAG DE 3 E  
Postbank Essen  
IBAN: DE 98 3601 0043 0070 9194 37, SWIFT-BIC: PBNK DE FF





### Inhaltsverzeichnis

I		Inhaltsverzeichnis
1	Flurförderzeuge (I.)	Hubwagen, Elektrohubwagen, Deichselstapler, Hochhubwagen
2	Flurförderzeuge (II.)	Vierwege-Hochhubwagen, Schwerlast-Schubmaststapler, Mehrwege-Schubmaststapler und Mehrwege-Seitenstapler
3	Sonder-Flurförderzeuge (I.)	Boxenkipper, Chargierwagen, Coiltransporter, Dorngeräte, Greif-, Schwenk- und Kippgeräte, Krangeräte
4	Sonder-Flurförderzeuge (II.)	Neigeegeräte, Plattformwagen, Rollen- und Fasshandling, Walzenwechsel-Geräte, Werkzeugwechselwagen
5	Kommissioniergeräte	Niederkommissionierer, Mittelhubkommissionierer, Hochkommissionierer, Schmalgangstapler
6	Sonder-Flurförderzeuge (I.)	Werkzeugwechselwagen, Montagewagen, Handlinggeräte, Hochhubwagen mit Speziallastaufnahmen
7	Sonder-Flurförderzeuge (II.)	PKW-Transporter, Dorn-Hochhubwagen, Walzengreifer, Muldenwagen
8	Sonder-Flurförderzeuge (III.)	Chargierwagen, Rollengreifer, Fasshandling, schwenkbarer Kranarm
9	Sonder-Flurförderzeuge (IV.)	Deichsel-Schlepper, Geräte mit Kranarm, Greif-, Schwenk, und Kippvorrichtungen
10	Sonder-Flurförderzeuge (V.)	Hubgerüste, Fahrtriebe, Prismenwagen, Teleskopgabeln, Schwerlastgerät
11	Sonder-Flurförderzeuge (VI.)	Großraum-Transportwagen, Schwerlast-Coiltransporter, Stangenmanipulator, Mehrwege- Werkzeugwechselwagen
12	Sonder-Flurförderzeuge (VII.)	Quersitz-Niederhubwagen, Kabelfernbedienung, Coiltransporter, Seitenstapler, FTS-Fahrzeuge, Rollenwender
13	Ergonomiegeräte	Minilifter, Scherengabelhubwagen, Sprinter-Hochhubwagen, Behälter-Neigeegeräte, Scherenhubtischwagen
14	Sonder- Ergonomiegeräte (I.)	Hubtischwagen mit Kugelplattformen, Rollenbahnen, Drehplattformen, Kipp-Plattformen, Verschiebepattformen
15	Sonder- Ergonomiegeräte (II.)	verzinkte Hubtischwagen, mit Drehplattformen, Minilifter mit Sonderaufnahmen, Mülltonnen Kippergerät
16	Sonder- Ergonomiegeräte (III.)	Hubtischwagen Sonderplattformen, Spindelabstützung, Montagehubtische mit Sonderaufnahmen
17	Hubtische	hydraulische Hubtische, Schubketten-, Spindel-, Riemenhubtische, Montagetische, Paletten-Aufgabestationen
18	Sonder- Hubtische (I.)	Montagetische, Schwerlasthubtische, EX-Schutz Hubtische, Kipphubtische, Verladehubtische
19	Sonder- Hubtische (II.)	Doppel-, Dreifach-, Vierfachscherenhubtische, Güteraufzüge, Tandemhubtische, Großflächenhubtische
20	Sonder- Hubtische (III.)	Arbeitshubtische mit Aufbauten, Montagehubtische, Bundwagen, Hubtische mit Fahrwerk
21	Sonder- Hubtische (IV.)	Behälter-Neigeegeräte, Hubtische mit Fahrtrieb bzw. Spurkranzräder, stationäre Säulenheber, Arbeitsbühne
22	Sonder- Hubtische (V.)	Verladehubtische, Hubtische mit Kipp-Plattformen, Hubtische zur Ofenbeschickung, Prüftische
23	Ziehhilfen	für Lasten von 1.000 kg – 6.000 kg, auch für Krankenhausbetten u.v.m.
23A	Ziehhilfen	Anwendungsbeispiele
24	Hebelifte	Intelligente Hebe- und Transportlösungen
25	Hebeegeräte	Heben und Bewegen von Glas, Fenstern und andern glatten Oberflächen
26	Kommissioniergeräte	Mobile kompakte Arbeitsbühnen bis 6,6 m Arbeitshöhe
27	Kehrmaschinen	manuelle, motorgetriebene und Aufsitz-Kehrmaschinen
28	Gabelstapler	Elektro-Schubmaststapler, Elektro-, Treibgas und Diesel-Stapler
29	Edelstahlgeräte	Edelstahlhubwagen, Edelstahlhochhubwagen, Edelstahlhubtischwagen, Edelstahlhubtische, Ex-Schutz Geräte
30	Kundendienst	UVV - Prüfung, Wartung, Reparatur
31	Gabelstaplerfahrerschulung	Staplerführerschein - gemäß der Verordnung „BGV D 27“
32	Social Media	Willecke auf LinkedIn, Facebook und XING



## Ihre Aufgabe – Unsere Lösung: **GENKINGER** Material Handling Solutions **Flurförderzeuge (1.)**

Hubwagen, Niederhubwagen, Deichselstapler, Hochhubwagen

Nähere Informationen zu unseren Geräten finden Sie im Internet: [www.willecke.de](http://www.willecke.de)

oder klicken Sie auf das gewünschte Gerät um direkt auf die entsprechende Website verlinkt zu werden.



Genkinger Hand-Gabel-Hubwagen



Genkinger Elektro-Gabel-Niederhubwagen



Genkinger Quersitz-Niederhubwagen



Genkinger Fahrerstand-Niederhubwagen



fußhydraulischer Gabel-Hochhubwagen



elektro-hydraulischer Gabel-Hochhubwagen



Genkinger Elektro-Geh-Gabel-Hochhubwagen



Genkinger freitragender Elektro-Deichsel-Stapler



Genkinger Fahrerstand-Gabel-Hochhubwagen



Genkinger Quersitz-Gabel-Hochhubwagen



Genkinger Schubmaststapler



Genkinger Elektro-Geh-Vierwege-Stapler



Genkinger Elektro-Geh-Mehrwege-Seitenstapler



Genkinger Elektro-Mehrwege-Seitenstapler



Genkinger manueller Werkzeugwechselwagen



Genkinger Elektro-Werkzeugwechselwagen





**Ihre Aufgabe – Unsere Lösung:** **GENKINGER BAKA** Material Handling Solutions **Flurförderzeuge (II.)**  
 Vierwege-Hochhubwagen, Schwerlast-Schubmaststapler, Mehrwege-Schubmaststapler und Seitenstapler  
 Nähere Informationen zu unseren Geräten finden Sie im Internet: [www.willecke.de](http://www.willecke.de)  
 oder klicken Sie auf das gewünschte Gerät um direkt auf die entsprechende Website verlinkt zu werden.



Genkinger Elektro-Vierwege-Geh-Gabel-



Hochhubwagen Typ EGY-S.



Langgut in schmalen Gängen bewegen und



in großen Höhen einfach einlagern.



Genkinger Elektro-Schwerlast-



Schubmaststapler Typ EFSM.



Kraftvoll, leistungsstark, innovative Technik,



Tragfähigkeiten von bis zu 11 t.



Genkinger Elektro-Mehrwege-Schwerlast-



Schubmaststapler Typ EFSM-S.



Tragfähigkeiten von 3 t und mehr,



für den Transport in schmalen Gängen.



Genkinger Elektro-Mehrwege-



Seitenstapler Typ EFMS.



Vielseitig verwendbar



4-Wege-Schubmaststapler Fahrerstand ESY-S 20



**Ihre Aufgabe – Unsere Lösung:** **GENKINGER BAKA** Material Handling Solutions **Sonder- Flurförderzeuge (1.)**

Boxenkipper, Chargierwagen, Coiltransporter, Dorngeräte, Greif-, Schwenk- und Kippgeräte, Krangeräte

Nähere Informationen zu unseren Geräten finden Sie im Internet: [www.willecke.de](http://www.willecke.de)

oder klicken Sie auf das gewünschte Gerät um direkt auf die entsprechende Website verlinkt zu werden.



Genkinger  
Behältertransport



Genkinger Boxenkipper



Genkinger  
Chargierwagen



Genkinger Coiltransport



Genkinger  
Containertransport



Genkinger Dorngerät



Genkinger EX-Gerät



Genkinger  
Fassmanipulator



Genkinger freitragender  
Gabelstapler



Genkinger Greif-,  
Schwenk- und Kippgerät



Genkinger Greif-,  
Schwenk- und Kippgerät



Genkinger Hochhubwagen  
für Gießformen



Genkinger Hochhubwagen  
für Schäferkästen



Genkinger Hochhubwagen  
in Sonderausführung



Genkinger Krangerät



Genkinger  
Muldenhubwagen



**Ihre Aufgabe – Unsere Lösung:** **GENKINGER** Material Handling Solutions **Sonder- Flurförderzeuge (II.)**  
 Neigegeräte, Plattformwagen, Rollen- und Fasshandling, Walzenwechsel-Geräte, Werkzeugwechselwagen  
 Nähere Informationen zu unseren Geräten finden Sie im Internet: [www.willecke.de](http://www.willecke.de)  
 oder klicken Sie auf das gewünschte Gerät um direkt auf die entsprechende Website verlinkt zu werden.



Genkinger Neigegerät für Ladungsträger



Niederhubwagen in Sonderausführung



Genkinger Plattformwagen



Genkinger Rollen- und Fasshandling



Genkinger Schlepper in Sonderausführung



Genkinger Schlepper in Sonderausführung



Stangenmanipulator für Maschinenbestückung, Drehautomaten



Stangenmanipulator für Maschinenbestückung, Drehautomaten



Genkinger Schwerlast-Gerät



Genkinger Schwerlast-Gerät



Genkinger Walzenwechsel-Gerät



Genkinger Walzenwechsel-Gerät



Genkinger Werkzeugwechselwagen



Genkinger Werkzeugwechselwagen



Genkinger stationäre Hubgerüste



Genkinger stationäre Hubgerüste





## Ihre Aufgabe – Unsere Lösung: Kommissioniergeräte

Niederkommissionierer, Mittelhubkommissionierer, Hochkommissionierer, Schmalgangstapler

Nähere Informationen zu unseren Geräten finden Sie im Internet: [www.willecke.de](http://www.willecke.de)

oder klicken Sie auf das gewünschte Gerät um direkt auf die entsprechende Website verlinkt zu werden.



Elektro-Nieder-  
Kommissionierer



Elektro-Mittelhub-  
Kommissionierer



Niederkommissionierer /  
Gegengewichtstapler



Elektro-  
Kommissionierwagen



Elektro-Hoch-  
Kommissioniergerät



Elektro-Vertikal-  
Kommissionierer



Hochkommissionierer  
mit langer Gabel



Hochkommissionierer  
mit Plattform



Schmalgangstapler  
für Lasten bis 1.100 kg



Schmalgangstapler  
für Lasten bis 1.200 kg



Schmalgangstapler  
für Lasten bis 1.300 kg



Schmalgangstapler  
für Lasten bis 1.500 kg



Schmalgangstapler  
für Hubhöhe bis 17 m



Schmalgangstapler  
für Lasten bis 2.000 kg



ergonomischer  
Fahrersitzplatz



Schmalgangstapler  
mit Teleskopgabel





## Ihre Aufgabe – Unsere Lösung: Sonder-Flurförderzeuge (I.)

Werkzeugwechselwagen, Montagewagen, Handlingeräte, Hochhubwagen mit Speziallastaufnahmen

Nähere Informationen zu unseren Geräten finden Sie im Internet: [www.willecke.de](http://www.willecke.de)

oder klicken Sie auf das gewünschte Gerät um direkt auf die entsprechende Website verlinkt zu werden.



Werkzeugwechselwagen mit Drehplattform



Werkzeugwechselwagen mit Rollenbahn



Werkzeugwechselwagen mit Kugelrollen



Werkzeugwechselwagen mit Sicherungsbolzen



Werkzeugwechselwagen mit Kugelleisten



Werkzeugwechselwagen mit absenkbaren Rollen



Elektro-Wechselwagen mit Teleskopausleger



Montagewagen für Flügel



Hochhubwagen mit Doppel-Rollenbahn



Hochhubwagen für Sonderwerkzeuge



Hochhubwagen mit Doppel-Kranösen



Hochhubwagen zur Schaltschrankmontage



Hochhubwagen mit Dorn



Hochhubwagen mit Werkzeugwechsler



Hochhubwagen mit Teleskopschlitten



Hochhubwagen für Schäfer-Kisten



## Ihre Aufgabe – Unsere Lösung: Sonder- Flurförderzeuge (II.)

PKW-Transporter, Dorn-Hochhubwagen, Walzengreifer, Muldenwagen

Nähere Informationen zu unseren Geräten finden Sie im Internet: [www.willecke.de](http://www.willecke.de)  
oder klicken Sie auf das gewünschte Gerät um direkt auf die entsprechende Website verlinkt zu werden.



Elektro-Niederhubwagen für PKW-Transport



Elektro-Niederhubwagen für PKW-Transport



Schwerlast-Hubwagen für Ansatzbehälter



Elektro-Hochhubwagen mit Tragedorn



Elektro-Hochhubwagen mit Tragmulde



Hochhubwagen mit Spreizdorn



Elektro-Hochhubwagen mit Schwenkdorn



Elektro-Hochhubwagen mit Rollenmanipulator



Elektro-Hochhubwagen mit Dorn und . . .



. . . Abschiebe-Vorrichtung



Elektro-Hochhubwagen mit Teleskop-Ausleger



Hochhubwagen mit Walzengreifer



4-Wege-Hochhubwagen mit Rollengreifer



Walzen-Aushubwagen



Hochhubwagen mit Schwenkmulde



Hochhubwagen mit Mulde





## Ihre Aufgabe – Unsere Lösung: Sonder- Flurförderzeuge (III.)

Chargierwagen, Rollengreifer, Fasshandling, schwenkbarer Kranarm

Nähere Informationen zu unseren Geräten finden Sie im Internet: [www.willecke.de](http://www.willecke.de)

oder klicken Sie auf das gewünschte Gerät um direkt auf die entsprechende Website verlinkt zu werden.



manueller  
Chargierwagen



manueller Elektro-  
Chargierwagen



Elektro-  
Chargierwagen



Elektro-Chargierwagen  
mit Rollenbahn



Elektro-Chargierwagen  
mit Abschieber



Elektro-Chargierwagen  
im Einsatz



Schwerlast Elektro-  
Chargierwagen



Elektro-Hochhubwagen  
mit Doppelrollenbahn



Hochhubwagen  
mit Rohrgreifer



Hochhubwagen  
mit Kipp-Mulde



Elektro-Hochhubwagen  
mit Rollengreifer und . . .



. . . Schwenk-  
Vorrichtung



Elektro-Hochhubwagen  
mit Rohrgreifer



Elektro-Hochhubwagen  
mit Fasskipper



Elektro-Hochhubwagen  
mit Sonderlastaufnahme



Elektro-Hochhubwagen  
mit schwenkbarem Kran



## Ihre Aufgabe – Unsere Lösung: Sonder- Flurförderzeuge (IV.)

Deichsel-Schlepper, Geräte mit Kranarm, Greif-, Schwenk, und Kippvorrichtungen

Nähere Informationen zu unseren Geräten finden Sie im Internet: [www.willecke.de](http://www.willecke.de)  
oder klicken Sie auf das gewünschte Gerät um direkt auf die entsprechende Website verlinkt zu werden.



Elektro-Deichsel  
Schlepper



Schwerlast Elektro-  
Deichsel-Schlepper



Elektro-Deichsel-  
Schlepper im Einsatz



Schwerlast (bis 20 to)  
Deichsel-Schlepper



Hochhubwagen mit  
Greif- und Kippvorr.



Hochhubwagen  
mit Ballenklammer



Elektro-Hochhubwagen  
mit Fassgreifer



Elektro-Hochhubwagen  
mit Fassgreifer



Elektro-Hochhubwagen  
mit Fasskipper



Elektro-Hochhubwagen  
mit Greifvorrichtung



Elektro-Hochhubwagen  
mit Kranarm



Elektro-Hochhubwagen  
mit Teleskop-Kranarm



Hochhubwagen mit  
Greifer und Schwenker



Elektro-Hochhubwagen  
für Glühkörbe



Elektro-Hochhubwagen  
mit Gitterboxenkipper



Elektro-Hochhubwagen  
mit Behälterkipper





## Ihre Aufgabe – Unsere Lösung: Sonder- Flurförderzeuge (V.)

Hubgerüste, Fahrtriebe, Prismenwagen, Teleskopgabeln, Schwerlastgeräte

Nähere Informationen zu unseren Geräten finden Sie im Internet: [www.willecke.de](http://www.willecke.de)  
oder klicken Sie auf das gewünschte Gerät um direkt auf die entsprechende Website verlinkt zu werden.



stationäres  
Hubgerüst



stationäres  
Plattform-Hubgerüst



Elektro-Geh-  
Fahrtrieb



Schwerlast-Elektro-Geh-  
Fahrtrieb (bis 10 to)



Elektro-Quersitz-  
Fahrtrieb



Schwerlast  
Prismen-Hubwagen



Elektro-Hochhubwagen  
m. verstellbaren Prismen



Prismen-Hochhubwagen  
mit Servolenkung



Elektro-Niederhubwagen  
mit Prismengabel



Elektro-Hochhubwagen  
mit Teleskopgabeln



... Teleskopgabeln  
ausgefahren



Schwerlast  
Elektro-Niederhubwagen



Schwerlast (10 to)  
Elektro-Niederhubwagen



Schwerlast (11 to)  
Elektro-Niederhubwagen



Schwerlast (12 to)  
Elektro-Niederhubwagen



Schwerlast (5 to)  
Elektro-Hochhubwagen



## Ihre Aufgabe – Unsere Lösung: Sonder- Flurförderzeuge (VI.)

Eine Auswahl von Schwerlastgeräten mit Sonderlastaufnahmen gemäß unseren Kundenwünschen.

Nähere Informationen zu unseren Geräten finden Sie im Internet: [www.willecke.de](http://www.willecke.de)  
oder klicken Sie auf das gewünschte Gerät um direkt auf die entsprechende Website verlinkt zu werden.



Großraum-  
Transportwagen (18 to)



Kranwagen mit  
Quersitz-Fahrtrieb



Vierwege-  
Motoren-Manipulator



Schwerlast-Hubwagen  
Breitspur (3 to)



Elektro-Hochhubwagen-  
mit extremer Steifigkeit



Schwerlast  
Niederhubwagen



Schwerlast-Coil  
Transporter (10 to)



Schwerlast-Werkzeug-  
wechselwagen (3,5 to)



Schwerlast-Quersitz-  
Niederhubwagen (19 to)



Mehrwege-Wagen mit  
Stangenmanipulator



Schwerlast Werkzeug-  
wechselwagen (5 to)



Werkzeug-Wechsel-  
wagen mit Rollenbahn



Mehrwege Werkzeug-  
Wechselwagen



Chargierwagen mit  
Winkelgabelzinken



freitragender Deichsel-  
stapler mit Greifvorri.



Rollenwender mit  
Spanndorn



## Ihre Aufgabe – Unsere Lösung: Sonder- Flurförderzeuge (VII.)

Quersitz-Niederhubwagen, Kabelfernbedienung, Coiltransporter, Seitenstapler, FTS-Fahrzeuge

Nähere Informationen zu unseren Geräten finden Sie im Internet: [www.willecke.de](http://www.willecke.de)  
oder klicken Sie auf das gewünschte Gerät um direkt auf die entsprechende Website verlinkt zu werden.



Elektro-Quersitz-Niederhubwagen



... mit langen Gabelzinken



Breitspur-Hochhubw. mit Kabelfernbedienung



Breitspur-Hochhubw. für Coiltransport



Coilhandling-Doppelstockwagen



Fahrerstand-4-Wege Langgutstapler



Elektro-Stand Schubmaststapler ...



... für 4-Wege / Seitenstapler ...



.. für beste Nutzung der Arbeitsgangbreiten, ...



... mittellange Verfahwege,



... für Langgut bis ca. 8 m Länge



... sowie Paletten bis 2.700 kg



fahrerloser Elektro-Gabel-Hochhubwagen



Bedienterminal des FTS-Gerätes



FTS-Gerät im Einsatz



FTS-Gerät auch für normalen Geh-Einsatz



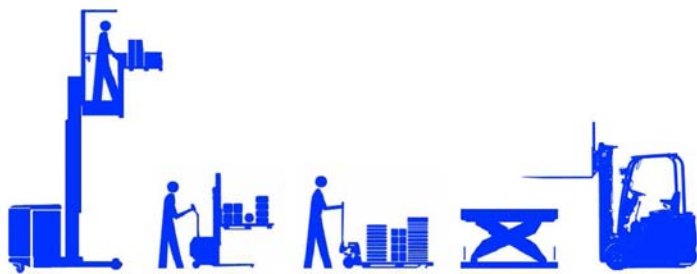

## Ihre Aufgabe – Unsere Lösung: Ergonomiegeräte

Minilifter, Scherengabelhubwagen, Sprinter-Hochhubwagen, Behälter-Neigegeräte, Scherenhubtischwagen

Nähere Informationen zu unseren Geräten finden Sie im Internet: [www.willecke.de](http://www.willecke.de)

oder klicken Sie auf das gewünschte Gerät um direkt auf die entsprechende Website verlinkt zu werden.



elektrischer Minilifter mit Plattform



manuell-hydraulischer Scherengabelhubwagen



Scherengabelhubwagen mit Positionskontrolle



manueller Hochhubw. z.B. f. Sprinterbeladung



Breitspur-Hubwagen z.B. f. Sprinterbeladung



elektro-hydraulischer Behälterneiger



elektro-hydraulischer Breitspur-Behälterneiger



Elektro-Hochhubwagen mit Seitenkippgabel



Scheren-Hubtisch-Wagen



Scheren-Hubtisch-Wagen



Scheren-Hubtisch-Wagen



Scheren-Hubtisch-Wagen



Scheren-Hubtisch-Wagen mit Rollenbahn



Scheren-Hubtisch-Wagen



Scheren-Hubtisch-Wagen



Scheren-Hubtisch-Wagen





## Ihre Aufgabe – Unsere Lösung: Sonder-Ergonomiegeräte (I.)

Hubtischwagen mit Kugelplattformen, Rollenbahnen, Drehplattformen, Kipp-Plattformen, Verschiebeplattformen

Nähere Informationen zu unseren Geräten finden Sie im Internet: [www.willecke.de](http://www.willecke.de)

oder klicken Sie auf das gewünschte Gerät um direkt auf die entsprechende Website verlinkt zu werden.



Hubwagen mit Gabelstaplertaschen



Hubwagen mit 12 V-Antrieb und Rollenbahn



Hubwagen mit Kugelplattform



Hubwagen mit 4 Lenkrollen und Ex



Hubwagen mit Kugelplattform



Wendiger Hubwagen mit Doppelrollenbahn



Hubwagen mit Handpumpe



Montagehubtischwagen mit Drehplattform



Pneumatisch angetriebener Wagen



Hubwagen mit Wickelwellenaufnahme



Schreibtisch auf Hubtischwagen



Mobile Arbeitsplattform für die Tischlerei



Mobiler Kipptisch-Hubwagen



Hubwagen mit Kippplattform



Hubwagen mit schwimmender Plattform



Hubwagen mit Verschiebeplattform



## Ihre Aufgabe – Unsere Lösung: Sonder-Ergonomiegeräte (II.)

verzinkte Hubtischwagen, mit Drehplattformen, Minilifter mit Sonderaufnahmen, Mülltonnen Kippgerät

Nähere Informationen zu unseren Geräten finden Sie im Internet: [www.willecke.de](http://www.willecke.de)

oder klicken Sie auf das gewünschte Gerät um direkt auf die entsprechende Website verlinkt zu werden.



Hubwagen  
feuerverzinkt



Hubwagen mit 4 Lenkrollen + 2 Schiebebügel



Hubwagen mit 2 Fußpumpen



Hubwagen mit Drehplattform



Hubwagen mit drehbarer Rollenbahn



Gabelhochhubwagen mit Arbeitsplattform



Entnahmewagen für Rollenschneider



Edelstahl-Minilifter mit Kistenaufnahme



elektro-mechanischer Plattform-Wagen



Minilifter mit Kranarm



Minilifter mit Dorn



Minilifter mit Edelstahl-Spannvorrichtung



Minilifter mit Prismen-Aufnahme



Minilifter mit Neigeplattform



Minilifter mit geneigter Neigeplattform



manueller Mülltonnenkipper





## Ihre Aufgabe – Unsere Lösung: Sonder-Ergonomiegeräte (III.)

Hubtischwagen Sonderplattformen, Spindelabstützung, Montagehubtische mit Sonderaufnahmen

Nähere Informationen zu unseren Geräten finden Sie im Internet: [www.willecke.de](http://www.willecke.de)

oder klicken Sie auf das gewünschte Gerät um direkt auf die entsprechende Website verlinkt zu werden.



Hubwagen in Edelstahl-Ausführung



Hubwagen mit Prismaaufbau



Tandemhubwagen mit neigbarer Plattform



Hubwagen mit antistatischer Plattform



Hubwagen mit 4 m Tischplattenlänge



Hubwagen mit Ausleger



Hubwagen auf der Stelle drehbar



Hubwagen mit Spindelabstützung



Hubwagen mit 12 V-Antrieb + int. Ladegerät



Hubwagen mit Geländer leicht verfahrbar



OP-Tisch für Pferde



fußhydraulischer Hubtisch Kleinformat



Leichthubtisch in stationärer Ausführung



Vollverzinkter Montagehubtisch



Montagehubtisch mit Rollenbahn



Hubtisch mit Fußpumpe und Rollenbahn

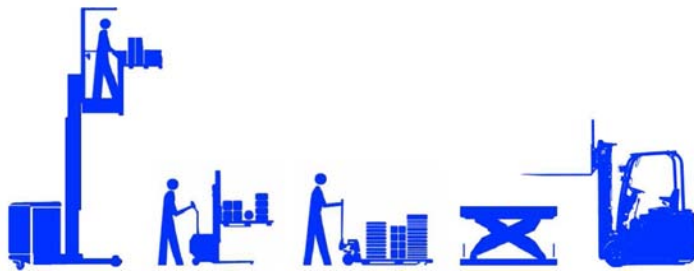

## Ihre Aufgabe – Unsere Lösung: Hubtische

hydraulische Hubtische, Schubketten-, Spindel-, Riemenhubtische, Montagetische, Paletten-Aufgabestationen

Nähere Informationen zu unseren Geräten finden Sie im Internet: [www.willecke.de](http://www.willecke.de)  
oder klicken Sie auf das gewünschte Gerät um direkt auf die entsprechende Website verlinkt zu werden.



U-Form-Flachscheren-Hubtisch



Einfachscheren-Hubtisch



Tandemscheren-Hubtisch



Doppelscheren-Hubtisch



Edelstahl-Hubtisch



Flach-Scherenhubtisch



E-Form-Flach-Scherenhubtisch



Schubketten-Scherenhubtisch



Spindel-Scherenhubtisch



Spindel-Scherenhubtisch



Riemen-Scherenhubtisch



Riemen-Scherenhubtisch



Montage-Hubtisch



Paletten-Aufgabestation



Paletten-Aufgabestation



Paletten-Aufgabestation





## Ihre Aufgabe – Unsere Lösung: Sonder-Hubtische (I.)

Montagetische, Schwerlasthubtische, EX-Schutz Hubtische, Kipphubtische, Verladehubtische

Nähere Informationen zu unseren Geräten finden Sie im Internet: [www.willecke.de](http://www.willecke.de)  
oder klicken Sie auf das gewünschte Gerät um direkt auf die entsprechende Website verlinkt zu werden.



Montagehubtisch mit Fußpumpe



Hubtisch zum Heben von schweren Lasten



Pneumatik-Hubtisch in Ex-Ausführung



Hubtisch in Ex-Ausführung



Hubtisch mit Kippaufsatz



Hub-Kipp-Tisch mit Staplerunterbau



Hub-Kipp-Tisch geneigt



Hub-Kipp-Tisch mit Staplerbeladung



Verladehubtisch mit Geländer + Ladeklappen



Hubtisch mit Geländer und Abrollsicung



Hubtisch mit Auffahrrampe



Verladehubtisch mit Geländer, Tür, Welldraht



Verladehubtisch mit Ladeklappen + Geländer



Hubtisch mit Abrollsicung



Arbeitshubtisch mit Antirutschbelag



Verladehubtisch mit Auffahrampen



## Ihre Aufgabe – Unsere Lösung: Sonder-Hubtische (II.)

Doppel-, Dreifach-, Vierfachscherenhubtische, Güteraufzüge, Tandemhubtische, Großflächenhubtische

Nähere Informationen zu unseren Geräten finden Sie im Internet: [www.willecke.de](http://www.willecke.de)

oder klicken Sie auf das gewünschte Gerät um direkt auf die entsprechende Website verlinkt zu werden.



Dreifach-Scheren-Hubtisch Güteraufzug



Vierfach-Scheren-Hubtisch Güteraufzug



Dreifachscherenhubtisch mit Schubkettenantrieb



Doppelscherenhubtisch mit Schubkettenantrieb



Schwerlast Doppel-Scheren-Hubtisch



... mit Kippaufsatz und Staplerunterbau



Doppelscheren-Hubtisch feuerverzinkt



Doppelscheren-Hubtisch mit Kugelplattform



Tandemverladehubtisch mit Ladeklappen



Tandem-Hubtisch als Arbeitsplattform



Doppel-Tandem-Hubtisch im Großformat



Tandem-Hubtisch Plattformlänge 14,5 m



Tandem-Hubtisch mit Fusspumpe



Tandemscherenhubtisch mit Rollenbahn



Hubarbeitsstisch für beengte Stellflächen



Tisch mit Neige- und Verschiebeplattform





## Ihre Aufgabe – Unsere Lösung: Sonder-Hubtische (III.)

Arbeitshubtische mit Aufbauten, Montagehubtische, Bundwagen, Hubtische mit Fahrwerk

Nähere Informationen zu unseren Geräten finden Sie im Internet: [www.willecke.de](http://www.willecke.de)  
oder klicken Sie auf das gewünschte Gerät um direkt auf die entsprechende Website verlinkt zu werden.



Hubtisch mit Fußtaster, Faltenbalg und Kantung



Hubtisch mit T-Nutenplatte



Hubtisch mit 3D-Arbeitsplattform



Hubtisch mit Kugelplattform



Montagehubtisch mit T-Nutenplatte + Stützen



Montagehubtisch mit Drehplattform



Doppelscherenhubtisch mit Drehplattform



Hubtischsystem auf angetriebener Drehplattf.



Anlagenhubtisch mit Wiegeeinrichtung



Anlagenhubtisch Bundhubwagen



Hubtisch für den Folienrollentransport



Ballenhubwagen mit angetriebenem Fahrwerk



Hubtisch Fahrtrieb funkfern-gesteuert



Hubtisch angetriebenen Spurfahrwerk



Hubtisch angetriebenen Schienenfahrwerk



Hubtisch Edelstahlhaube und Spurfahrwerk



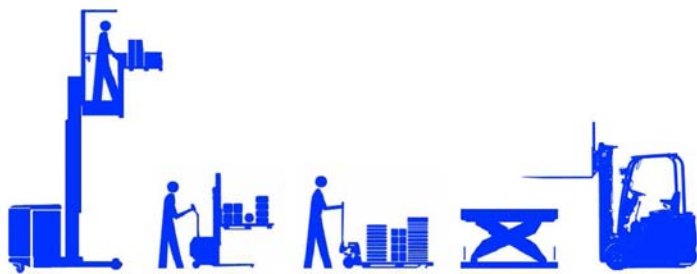

## Ihre Aufgabe – Unsere Lösung: Sonder-Hubtische (IV.)

Behälter-Neigegeräte, Hubtische mit Fahrtrieb bzw. Spurräder, stationäre Säulenheber, Arbeitsbühne

Nähere Informationen zu unseren Geräten finden Sie im Internet: [www.willecke.de](http://www.willecke.de)  
oder klicken Sie auf das gewünschte Gerät um direkt auf die entsprechende Website verlinkt zu werden.



elektro-hydraulischer  
Behälterneiger



elektro-hydraulischer  
Behälterneiger



elektro-mechanischer  
Boxenheber



elektro-mechanischer  
Boxenheber



elektro-hydraulischer  
Behälterneiger

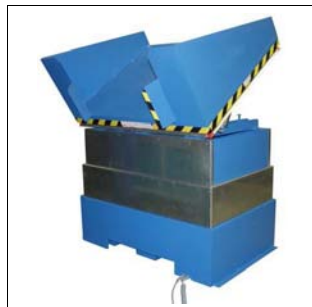

Stationärer Hub-  
Kipptisch



Doppelscherenhub-  
wagen mit Fahrtrieb



Hubtisch mit  
Fahrtrieb



Hubtisch mit  
Flurfahrwerk



Hubtisch mit  
Gabelstaplerdeichsel



Hubwagen Fahrtrieb  
und Verschiebeplattform



Hubtisch Edelstahlhaube  
und Spurfahrwerk



stationäre  
Säulenhebebühne



Masthubgerät mit  
Plattform



stationärer Säulenheber  
mit Geländer



Arbeitsbühne mit  
Treppenaufgang



## Ihre Aufgabe – Unsere Lösung: Sonder-Hubtische (V.)

Verladehubtische, Hubtische mit Kipp-Plattformen, Hubtische zur Ofenbeschickung, Prüftische

Nähere Informationen zu unseren Geräten finden Sie im Internet: [www.willecke.de](http://www.willecke.de)

oder klicken Sie auf das gewünschte Gerät um direkt auf die entsprechende Website verlinkt zu werden.



Verladehubtisch mit Geländer + Auffahrblechen



Verladehubtisch mit Verschiebeplattform



Hubtisch mit klappbarem Gitterrost



Hubtisch mit Prismenplattform



Hubtisch mit Kippaufsatz und Rollo



Hubtisch mit Kippplattform



Hubtisch mit Dreh-Kipp-Plattform



Hub- Kippgerät mit Drehplattform



hydraulischer Hub-Kipptisch



Hubtisch mit Schienenfahrwerk



Hubarbeitstisch für kleine Lasten



Hubtisch mit 40 mm C 45-Stahlplatte



Hubtisch überfahrbar mit 6000 kg Radlast



Tisch mit Faltenbalg und Verschiebeplattform



Hubtisch zur Ofenbeschickung



Prüftisch mit 10.000 kg Traglast



## Ihre Aufgabe – Unsere Lösung: Hovmand Hebelifte

Hebe- und Transportlösungen effizient ausführen, Arbeitsprozesse optimieren

Nähere Informationen zu unseren Geräten finden Sie im Internet: [www.willecke.de](http://www.willecke.de)

oder klicken Sie auf das gewünschte Gerät um direkt auf die entsprechende Website verlinkt zu werden.



Hovmand Hebelift  
Compact



Hovmand Hebelift  
Impact 70



Hovmand Hebelift  
Impact 80



Hovmand Hebelift  
Impact 90



Hovmand Hebelift  
Impact 130



Hovmand Hebelift  
Impact 200



Standard-Beintyp



Center-Beintyp



Dorn für Handhabung von  
Rollen im Kern



Dorn und drehbarer  
V-Block



Gabel zum Greifen von  
Boxen und Trolleys



Kranarm  
mit Aufhängehaken



Hovmand Hebelift  
Inox 90



Hovmand Hebelift  
Inox 200



Hovmand Hebelift  
E300R



Lineare Klemme  
elek. Greifen/Schwenken





## Ihre Aufgabe – Unsere Lösung: **moveXX** - Ziehhilfen

elektrische Ziehhilfen, Schlepper, Deichselschlepper für fast alle Arten von Rollgütern

Nähere Informationen zu unseren Geräten finden Sie im Internet: [www.willecke.de/ziehhilfen](http://www.willecke.de/ziehhilfen)  
oder klicken Sie auf das gewünschte Gerät um direkt auf die entsprechende Website verlinkt zu werden.



T1000-Basic  
Zugkraft bis 1.000 kg



T1000 - T1500  
Zugkraft bis 1.500 kg



T2500  
Zugkraft bis 2.500 kg



T3500  
Zugkraft bis 3.500 kg



T6000  
Zugkraft bis 6.000 kg



Bigtruxx 4.0  
Zugkraft bis 4.000 kg



T1000 - T2500 Plattform  
Zugkraft bis 2.500 kg



T3500-Push - Transport  
von 1.100 l Mülltonnen



T1000 P - T2500 P mit  
Aushubfunktion



T1500-D  
Zugkraft bis 1.500 kg



AGV1000 FTS Gerät für  
Routenzug bis 1.000 kg



Bedmover Transporthilfe  
für Krankenbetten



T1000 RVS  
Zugkraft bis 1.000 kg



T1000-T1500 Clean-Room  
Room bis 1.500 kg



T2500 Clean-Room  
Zugkraft bis 2.500 kg



T1000 Plattform RVS  
Zugkraft bis 1.000 kg



**Ihre Aufgabe – Unsere Lösung: *movexx* driven by brain power - Ziehhilfen**  
 Anwendungsbeispiele

Nähere Informationen zu unseren Geräten finden Sie im Internet: [www.willecke.de/ziehhilfen](http://www.willecke.de/ziehhilfen)  
 oder klicken Sie auf das gewünschte Gerät um direkt auf die entsprechende Website verlinkt zu werden.



T1000-Basic



T1500

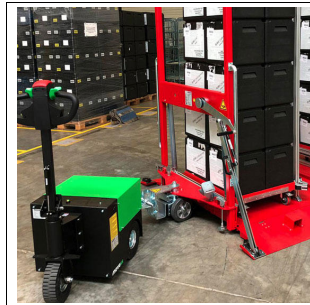

T2500



T3500



T6000



bigtruxx 4.0

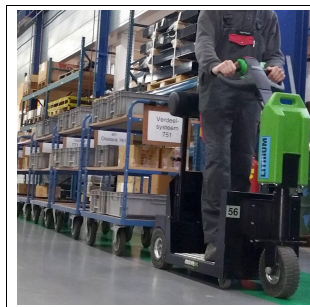

T1000 Plattform



T3500-Push



T1000 P



T1500-D



AGV1000 FTS



Bedmover



T1000 RVS



T1000 Clean-Room



T2500 Clean-Room



T1000 RVS





## Ihre Aufgabe – Unsere Lösung: Smartlift Hebegeräte

Heben und Bewegen von Glas, Fenstern und anderen Objekten mit glatter, luftdichter Oberfläche

Nähere Informationen zu unseren Geräten finden Sie im Internet: [www.willecke.de](http://www.willecke.de)

oder klicken Sie auf das gewünschte Gerät um direkt auf die entsprechende Website verlinkt zu werden.



Smartlift Glas-Lifter  
SL208 Indoor

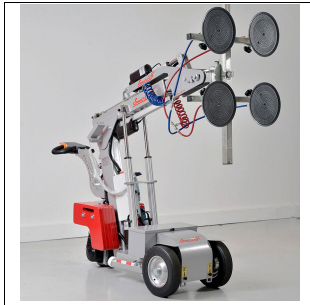

Smartlift Glas-Lifter  
SL280 Indoor



Smartlift Glas-Lifter  
SL380 Indoor



Smartlift Glas-Lifter  
SL580 Indoor



Smartlift Glas-Lifter  
SL408 Outdoor



Smartlift Glas-Lifter  
SL 608 Outdoor



Smartlift Glas-Lifter  
SL808 Outdoor



Smartlift Glas-Lifter  
SL1008 Outdoor



Smartlift SL408  
bei der Fenstermontage



Smartlift SL208  
bei der Fenstermontage

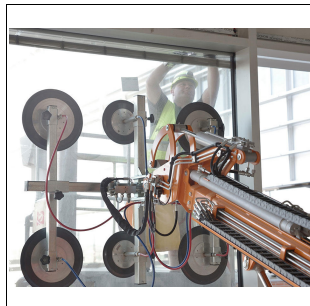

Smartlift SL808  
bei der Fenstermontage



Smartlift SL608  
bei der Wandmontage

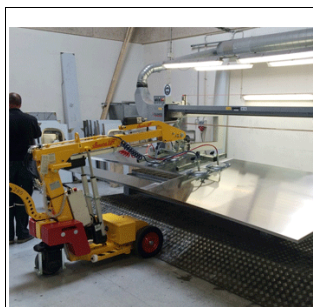

Transport von Metall-/  
Stahlplatten



Transport und Einbauhilfe  
von Toren / Türen



mit Haken und  
Sonderadapter



mit Fassheber





## Ihre Aufgabe – Unsere Lösung: Bravi Kommissioniergeräte

Mobile kompakte Arbeitsbühnen bis 6,6 m Arbeitshöhe, die leicht zu verfahren sind!

Nähere Informationen zu unseren Geräten finden Sie im Internet: [www.willecke.de](http://www.willecke.de)

oder klicken Sie auf das gewünschte Gerät um direkt auf die entsprechende Website verlinkt zu werden.



Kommissioniergerät  
Bravi Spin-Go



Arbeitshöhe bis 4,1 m



Kommissioniergerät  
Bravi Spint



Arbeitshöhe bis 5,3 m  
auch in schmalen Gängen



für Waren oder  
Werkzeuge bis zu 90 kg



Bravi Sprint TL



Kommissioniergerät  
für Reifen



Staplereinfahrtaschen  
für den Transport



Hubarbeitsbühne  
Leonardo Heavy Duty



Arbeitshöhe bis 4,9 m



35% Steigfähigkeit,  
einfacher Transport



Hubarbeitsbühne  
Bravi Lui 460



Wendig,  
Arbeitshöhe bis 6,6 m



Einfache Verladung  
in Fahrzeuge



Bravi Solo Gyps  
für Rigipsplatten



Zubehör für Bravi  
Lite und Leonardo



## Ihre Aufgabe – Unsere Lösung: *HanseLifter*® - Kehrmaschinen

manuelle Kehrmaschinen, motorgetriebene Kehrmaschinen, Aufsitzkehrmaschinen

Nähere Informationen zu unseren Geräten finden Sie unter: [www.willecke-gabelstapler.de/kehrmaschinen](http://www.willecke-gabelstapler.de/kehrmaschinen)  
 oder klicken Sie auf das gewünschte Gerät um direkt auf die entsprechende Website verlinkt zu werden.



Handkehrmaschine  
bis ca. 1000 m<sup>2</sup>



Handkehrmaschine  
bis ca. 2000 m<sup>2</sup>



Kehrbreiten  
bis 900 mm

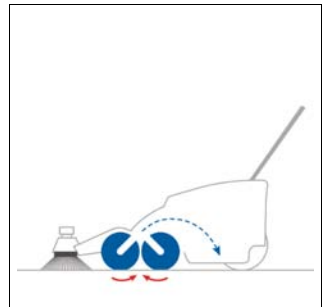

Das TWS-Prinzip sorgt  
f. op. Schmutzaufnahme



Motorkehrmaschine  
bis ca. 2500 m<sup>2</sup>



Motorische-  
Kehrsaugmaschine



Allround-Talent  
bis ca. 3000 m<sup>2</sup>



Profi-Kehrsaugmaschine  
bis ca. 5000 m<sup>2</sup>



Aufsitz-Elektro-  
kehrsaugmaschine

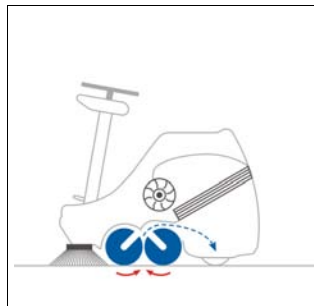

Kehrbreite 1000 mm  
bis ca. 8000 m<sup>2</sup>



Aufsitzkehrmaschine  
bis 12000 m<sup>2</sup>



auch mit  
Hochentleerung



Aufsitz-Elektro-  
kehrsaugmaschine



für schweren Einsatz  
bis ca. 80000 m<sup>2</sup>

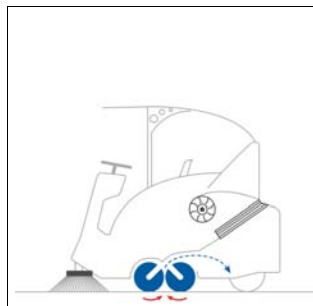

Elektro, Diesel, Benzin  
oder Treibgasmotor

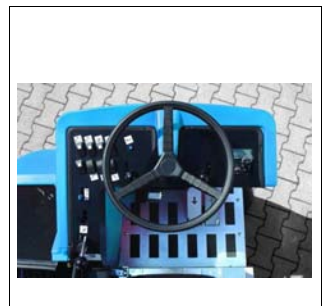

übersichtliches Cockpit  
mit vielen Funktionen





## Ihre Aufgabe – Unsere Lösung: *HanseLifter*® - Gabelstapler

Elektro-Schubmaststapler, Gabelstapler, Elektrostapler, Treibgasstapler, Dieselstapler

Nähere Informationen zu unseren Geräten finden Sie im Internet: [www.willecke-gabelstapler.de](http://www.willecke-gabelstapler.de)  
oder klicken Sie auf das gewünschte Gerät um direkt auf die entsprechende Website verlinkt zu werden.



Elektro-  
Schubmaststapler



Tragfähigkeit  
1.200 bis 2.000 kg



Hubbereich  
bis 7.500 mm



Batterie  
48 Volt / bis 500 Ah



Elektro-Dreirad oder  
Vierrad Gabelstapler



Tragfähigkeit  
1.500 bis 5.000 kg



Hubbereich  
bis 6.000 mm



Batterie  
48 Volt bzw. 80 Volt



Diesel-  
Gabelstapler



Tragfähigkeit  
2.000 bis 10.000 kg



Hubbereich  
bis 6.000 mm



serienmäßig mit  
Partikelreinigungsanlage



Gas-  
Gabelstapler



Tragfähigkeit  
1.000 bis 7.000 kg



Hubbereich  
Bis 6.000 mm



IMPCO-Gasanlage mit  
günstigen Abgaswerten



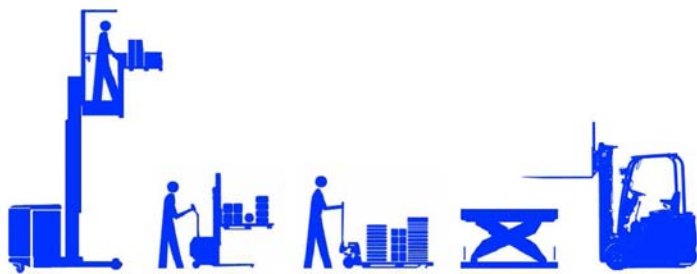

## Ihre Aufgabe – Unsere Lösung: EDELSTAHL-Geräte

Edelstahlhubwagen, Edelstahlhochhubwagen, Edelstahlhubtischwagen, Edelstahlhubtische, Ex-Schutz Geräte

Nähere Informationen zu unseren Geräten finden Sie im Internet: [www.willecke.de](http://www.willecke.de)  
oder klicken Sie auf das gewünschte Gerät um direkt auf die entsprechende Website verlinkt zu werden.



Edelstahl Hand-Gabel-Hubwagen



Hand-Gabel-Hubwagen in Ex-Schutz



manuell-hydraulischer Scherengabelhubwagen



elektro-hydraulischer Scherengabelhubwagen



Elektro-Niederhubwagen



manuell-hydr. Gabel-Hochhubwagen (Ex)



elektro-hydraulischer Gabel-Hochhubwagen



Elektro-Gabel-Hochhubwagen



Gitterboxen-Kipp-Hubwagen



Minilifter mit Plattform



Hubwagen in Ex-Ausführung



Doppelscherenhubtischwagen in Edelstahl



Flach-Scheren-Hubtisch in U-Form



Flach-Scheren Hubtisch



Einfachscheren-Hubtisch für Ex-Bereich



Doppelscheren-Hubtisch in Edelstahl



Ihre Aufgabe – Unsere Lösung: Kundendienst

## UVV - Prüfung, Wartung, Reparatur



Nähere Informationen zu unserem Service finden Sie im Internet: [www.willecke.de](http://www.willecke.de)

Unser **Service / Kundendienst** für Ihre Flurförderzeuge auch Fremdfabrikate (wie z.B. Hubwagen, Hochhubwagen oder Regalbediengeräte) und Hubtische. Fachkundiger, schneller und preiswerter Service ist unsere Stärke.

### Unsere Kompetenz für Sie: langjährig erfahrene Servicetechniker

Unsere Geräte sind **sehr robust** und für einen langen Einsatzzeitraum **gebaut**. Falls dennoch eine Instandsetzung nötig werden sollte, sind wir schnellstens für Ihre Geräte da. Unser Ziel ist es, die Standzeiten auf ein Minimum zu begrenzen und die Geräte so kostengünstig wie möglich **für Ihren Produktionsprozess** fit zu halten.

Für die jährlich gesetzlich vorgeschriebenen **UVV-Prüfungen, Wartungen** bzw. UVV-Prüfungen incl. Wartungen können Pauschal- und **Full-Service-Vereinbarungen** getroffen werden, gestaffelt nach der Anzahl der jährlichen Wartungen und nach Gerätetypen. Wir unterbreiten Ihnen gerne ein spezielles Angebot mit unseren **Servicepauschalen**. Bitte legen Sie uns dafür - falls vorhanden - Ihre Geräteliste vor. Rufen Sie an (Tel: 0 23 24 / 39 112 0)

Wir prüfen dabei Ihre Geräte nach den aktuellen UVV-Vorschriften:

\* **Flurförderzeuge**: DGUV Vorschrift 68 (bisher BGV D27 / FEM 4.004 (alte BGG 918)) und

\* **Hebebühnen**: DGUV Regel 100-500 Kap. 2.10 (bisher BGR 500 2.10 (alte UVV 14 -VBG 14))

Für Eigenreparaturen benötigte **Original-Ersatzteile** werden Ihnen kostengünstig auf dem schnellsten Wege zugesandt.



### Gutschein

*für Ihre nächste UVV-Prüfung. Sparen Sie bares Geld mit folgenden Rabatten:*

<i>Hubwagen</i>	<i>- 5,00 € / je Gerät</i>
<i>Hubtisch</i>	<i>-15,00 € / je Gerät</i>
<i>Deichselstapler</i>	<i>-15,00 € / je Gerät</i>
<i>Gabelstapler</i>	<i>-25,00 € / je Gerät</i>

*Der Gesamtgutschriftbetrag wird im Rahmen der normalen Rechnungsstellung von uns automatisch abgezogen. Bitte übergeben Sie unserem Techniker, den ausgeschnittenen Gutschein. Je Kunde ist der Gutschein einmal einlösbar und auf maximal 20 Geräte begrenzt.*





## Ihre Aufgabe – Unsere Lösung: Gabelstaplerfahrerschulung



# Fahrerschulung lohnt sich....



Nähere Informationen zu unseren Schulungen finden Sie im Internet: [www.willecke.de](http://www.willecke.de)

... eine Fahrerschulung reduziert neben der Unfallgefahr auch entscheidend die Unterhaltskosten des Geräts - denn nur wer die Maschine perfekt beherrscht, kann sie auch optimal nutzen.

Bei Willecke Hebe- und Fördergeräte erhalten Sie den Fahrausweis für Flurförderzeuge - oder auch kurz gesagt, den Staplerführerschein - gemäß der Verordnung „BGV D 27“ in unseren Schulungsräumen.

### *Zielgruppe:*

Alle Mitarbeiter/innen, die innerhalb der Transportkette mit einem Gabelstapler arbeiten bzw. dies zukünftig beabsichtigen.

### *Rechtliche Grundlagen:*

DGUV Vorschrift 68 (bisher BGV D27) und DGUV Grundsatz Nr. 308-001 (bisher BGG 925) sowie DGUV Information 208-006 (bisher BGI 582)

### *Voraussetzungen:*

Mindestalter 18 Jahre und gesundheitliche Eignung

### *Seminararten:*

Anfänger ohne Vorkenntnisse  
Fahrschüler mit Vorkenntnissen  
Auffrischkurs jährlich

### *Inhalte:*

- Rechtliche Grundlagen
- Aufbau und Funktion von Flurförderzeugen und Anbaugeräten
- Antriebsarten
- Standicherheit
- Betrieb allgemein
- Umgang mit Last
- Sondereinsätze
- Verkehrsregeln / Verkehrswege
- Fahrübungen nach BGG 925
- Theoretische und praktische Prüfung

### **Unsere Kompetenz für Sie:**

BG-zertifiziertes Schulungspersonal

### *Schulungsorte:*

Wir bieten wöchentlich die Gabelstaplerfahrerschulungen in unseren eigenen Schulungsräumen an. Alternativ besteht aber auch die Möglichkeit, dass wir die Gabelstaplerfahrerschulung bei Ihnen vor Ort durchführen. Dies hat den Vorteil, dass Ihre Mitarbeiter direkt auf dem betriebseigenen Gabelstapler geschult werden (Gabelstapler und geeigneter Schulungsraum wird vorausgesetzt).

### *Schulungstermine:*

Wöchentlich Freitags.

Gerne bieten wir Ihnen auch Alternativtermine an. Sprechen Sie uns an und nennen uns Ihren Wunschtermin.

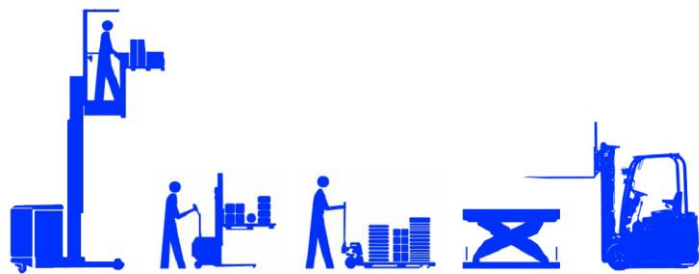

## Werden Sie Teil der Willecke-Community auf LinkedIn, Facebook oder XING!

Erfahren Sie mehr über innovative Projekte, die wir für unsere Kunden realisieren konnten. Darüber hinaus berichten wir regelmäßig über Produktneuheiten und innovative Produkt-Lösungen im Bereich der Hebe- und Fördergeräte.

Wir freuen uns darauf, Sie in unserer Community begrüßen zu können!



## Hier einige Beispiele von Kundenprojekten, über die wir berichtet haben:

Was haben ein Zitronenbaum, Holzscheite für den Kachelofen und eine Schaukel-Liege gemeinsam? Richtig: Sie alle benötigen einen Elektro-Niederhubwagen von Willecke 😊



Dass Elektro-Niederhubwagen nicht nur im betrieblichen Umfeld in Lager und Logistik zum Einsatz kommen, zeigte uns auf sehr humorvolle Art einer unserer Kunden.

„Auch die Zitronen lieben einen sanften Transport im Garten und das Holz für den Kachelofen lässt sich mit dem Elektro-Hubwagen auch viel einfacher transportieren. Und natürlich muss auch die Schaukel-Liege je nach Sonnenstand ab und zu im Garten hin und her bewegt werden.“

Wofür braucht man einen Hubtisch bei einem Einfamilienhaus? Zur Überwindung größerer täglicher Probleme!



Unser Privatkunde aus Uetersen stand vor einem sehr großen Problem. Der Eingangsbereich seines Hauses war durch die vorhandenen Treppenstufen z. B. beim Einkauf von Getränkekisten nur sehr beschwerlich nutzbar.





Ein Umbau des Eingangsbereiches, z. B. mit einer Auffahrrampe oder niedrigeren Treppenstufen war zu aufwendig und auch zu teuer. Nach vielen Überlegungen kam die Idee auf, ob nicht ein Hubtisch eingesetzt werden könnte.

Schließlich konnten wir unserem Kunden den Verladehubtisch mit Einfachschiere liefern, der von einer Fachfirma sachgerecht installiert wurde. Anhand der vorher / nachher Fotos können Sie sehen, dass sich der Eingangsbereich des Hauses nicht nur funktionell, sondern auch optisch sehr verändert hat. Unser Kunde ist restlos glücklich und wir sind froh, mit diesem spannenden Hubtisch-Projekt wieder einmal die optimale Lösung für eine außergewöhnliche Anfrage gefunden zu haben.

## Neue Elektro-Hochhubwagen im Einsatz



Unser Kunde, ein Transport- und Logistikunternehmen aus Norddeutschland, ist in der glücklichen Situation, dass sich die Auftragslage deutlich verbessert und dadurch auch der interne Warenumschlag stark zugenommen hat.

Für die Bewältigung der neuen logistischen Anforderung hat man sich dazu entschlossen, im Rahmen einer Zusatzinvestition zwei neue Elektro-Hochhubwagen für das Handling schwerer Transportbehälter zu beschaffen.

Im Rahmen eines Sonderbaus wurden die zwei Elektro-Hochhubwagen in unterschiedlichen Varianten mit verschiedenen Hubhöhen und angepassten Gabelträgern konstruiert, sodass die geforderte abgesenkte Gabelhöhe von 90 mm erreicht wurde.

Während der eine Hochhubwagen im Lager zum Einsatz kommt, wird der andere Hubwagen auch auf den eigenen LKW eingesetzt, um vor Ort bei den Endkunden die schweren Transportbehälter sicher und komfortabel vom LKW abzuladen.

Wir freuen uns sehr, dass wir unserem Kunden eine optimale Lösung für seine individuelle Anforderung bieten konnten.

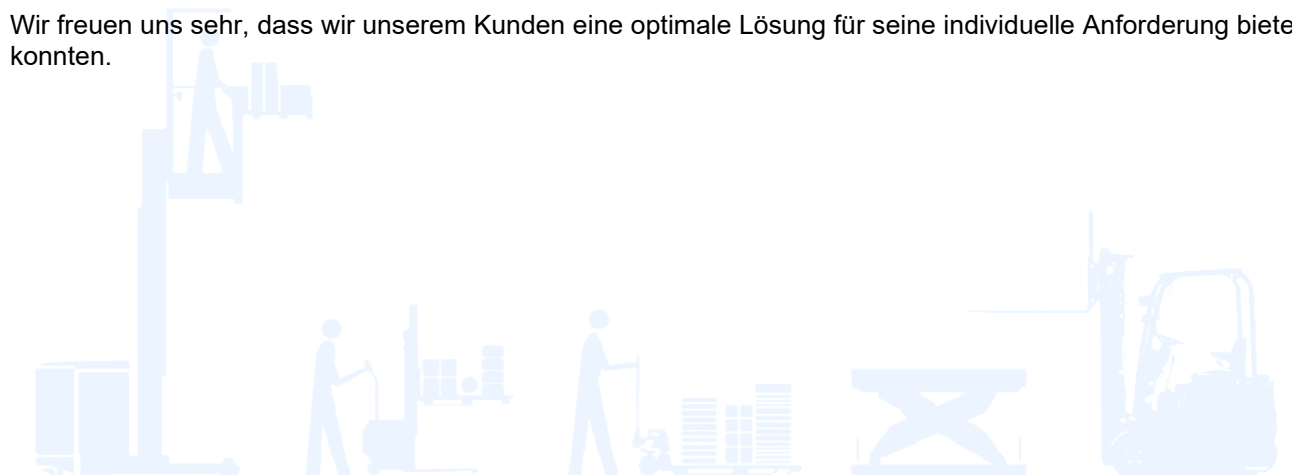



**Willecke Hebe- und Fördergeräte  
GmbH  
An der Becke 7 (Gewerbegebiet Ludwigstal I)  
D-45527 Hattingen**

**Telefon +49 2324 / 39 112 - 0  
Telefax +49 2324 / 39 112 - 22  
E-Mail [info@willecke.de](mailto:info@willecke.de)**

**[www.willecke.de](http://www.willecke.de)**